

Synoptische voorstelling

Voorstelling op grondplan

HULPSTUKKEN VOOR :

TOESTELLEN EN HULPSTUKKEN VOOR ALLE MATERIALEN

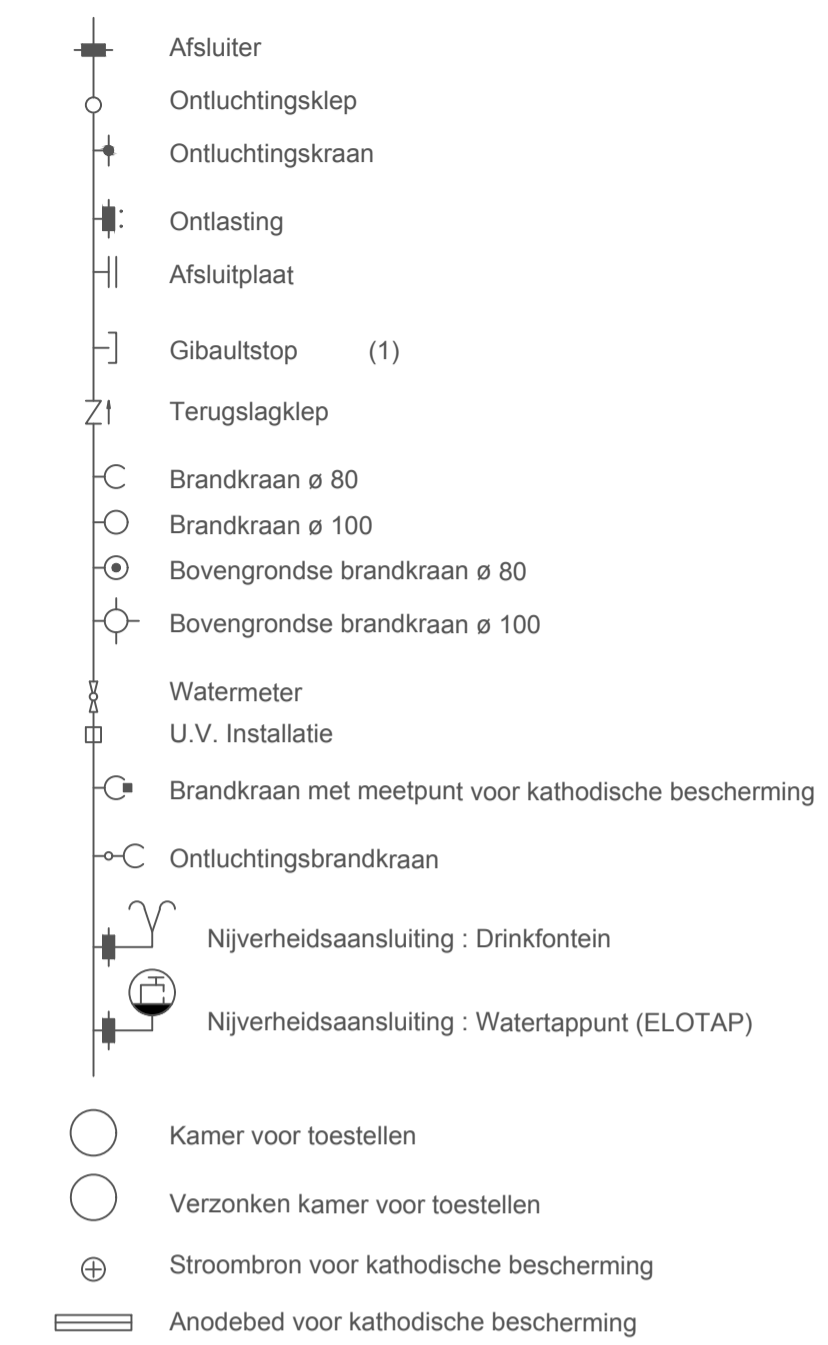

GIETIJZER - STAAL

P.V.C.

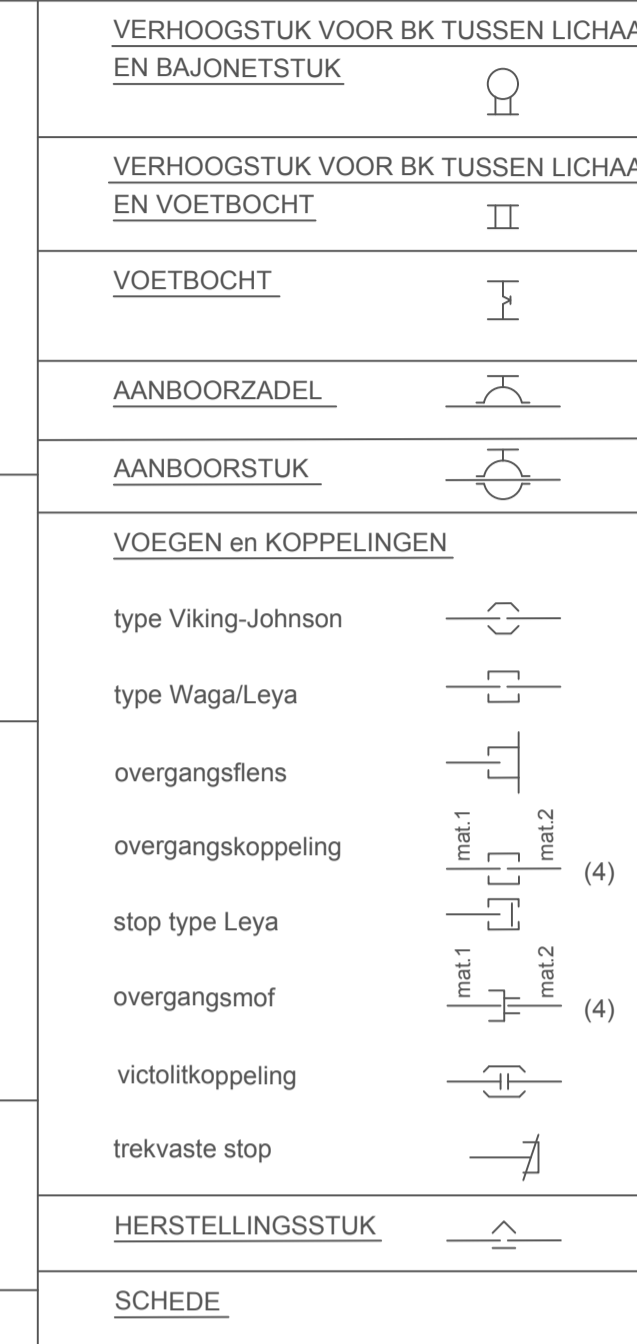
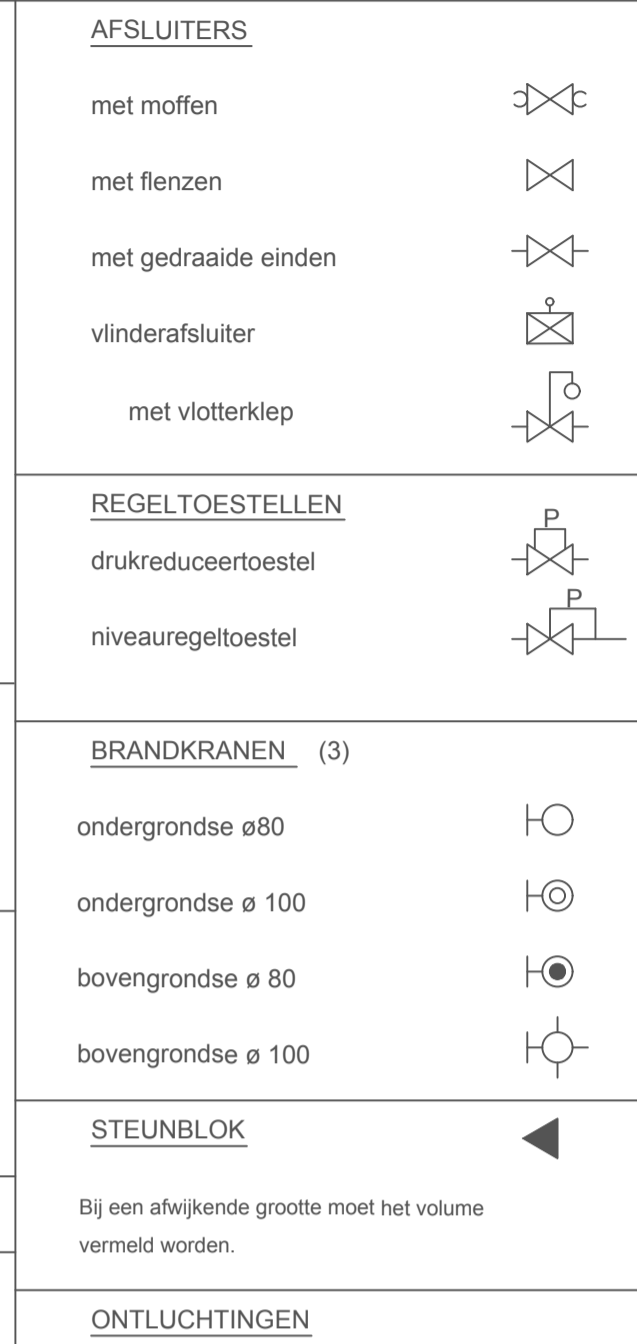
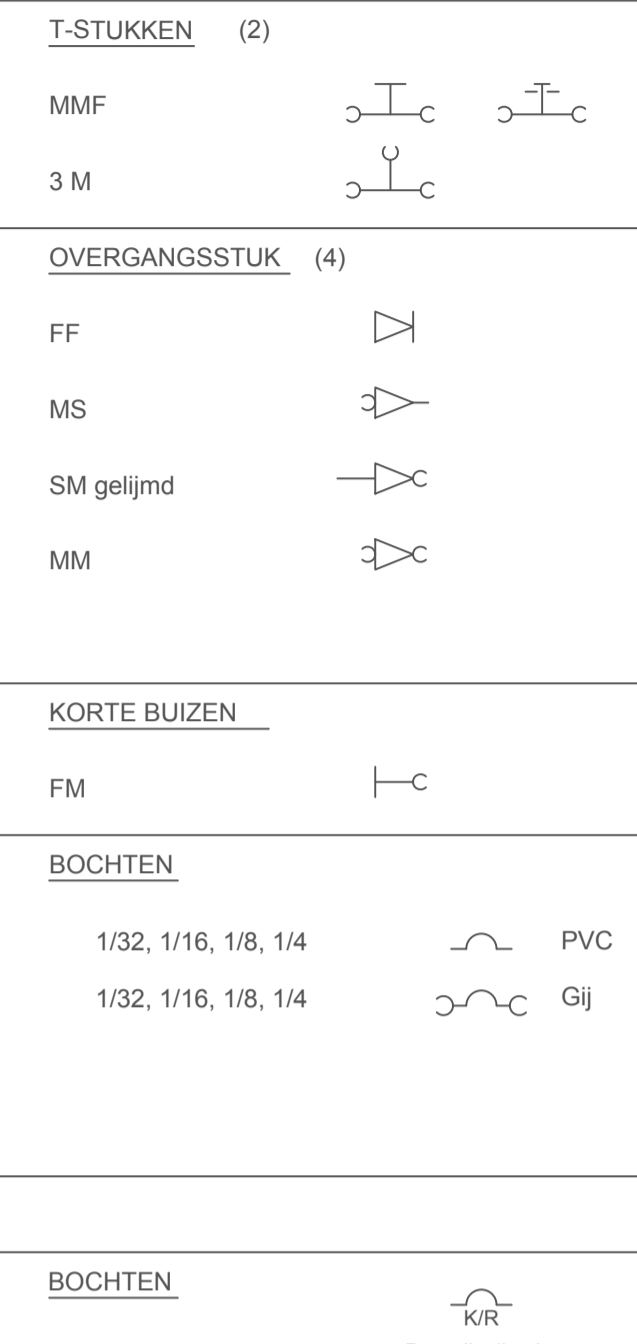
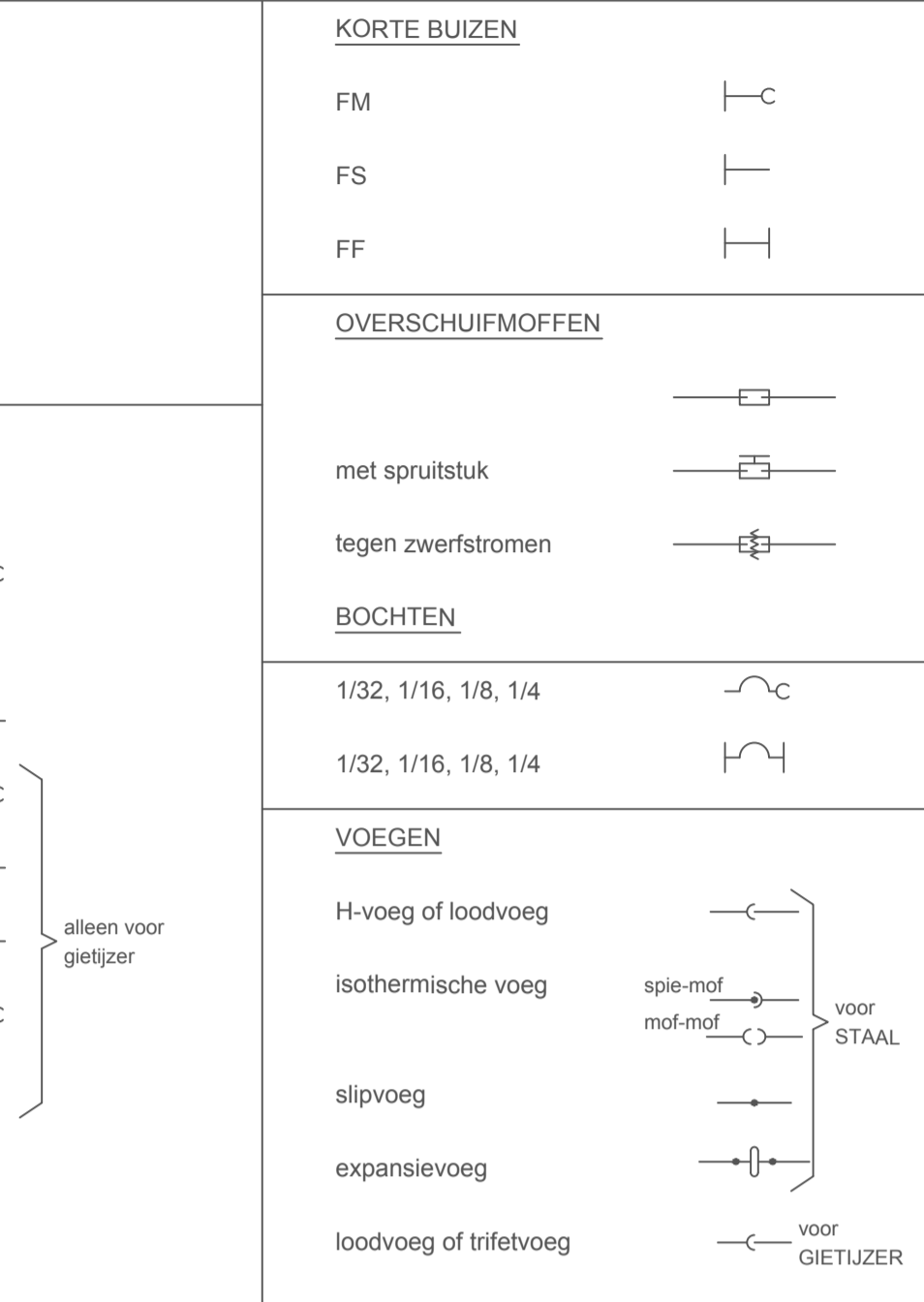

DUCTIEL GIETIJZER

P.E.

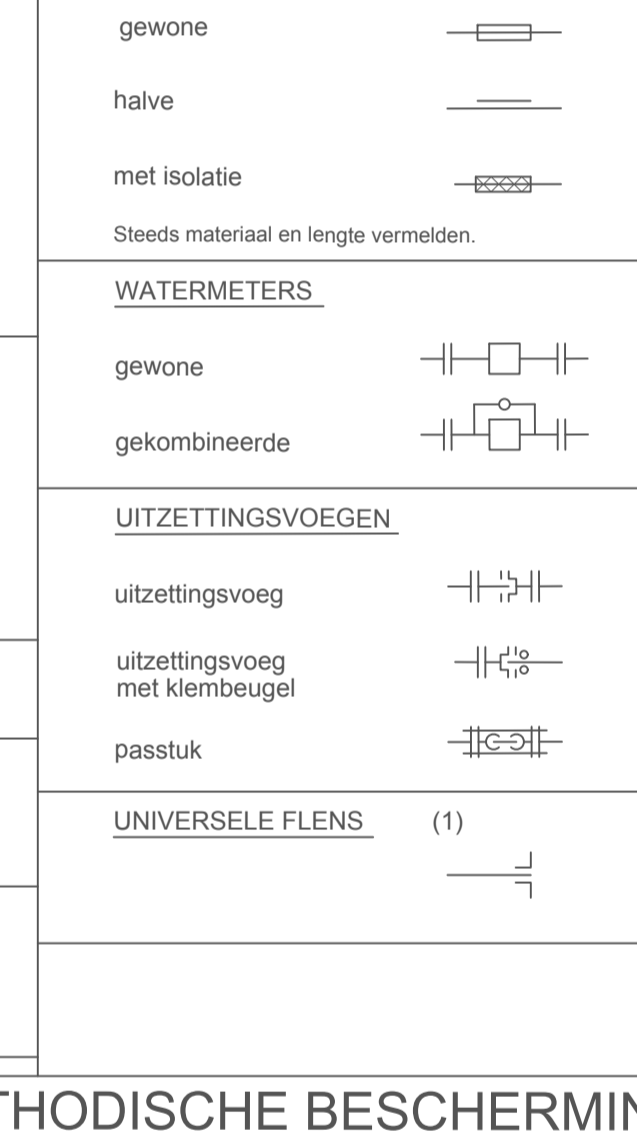
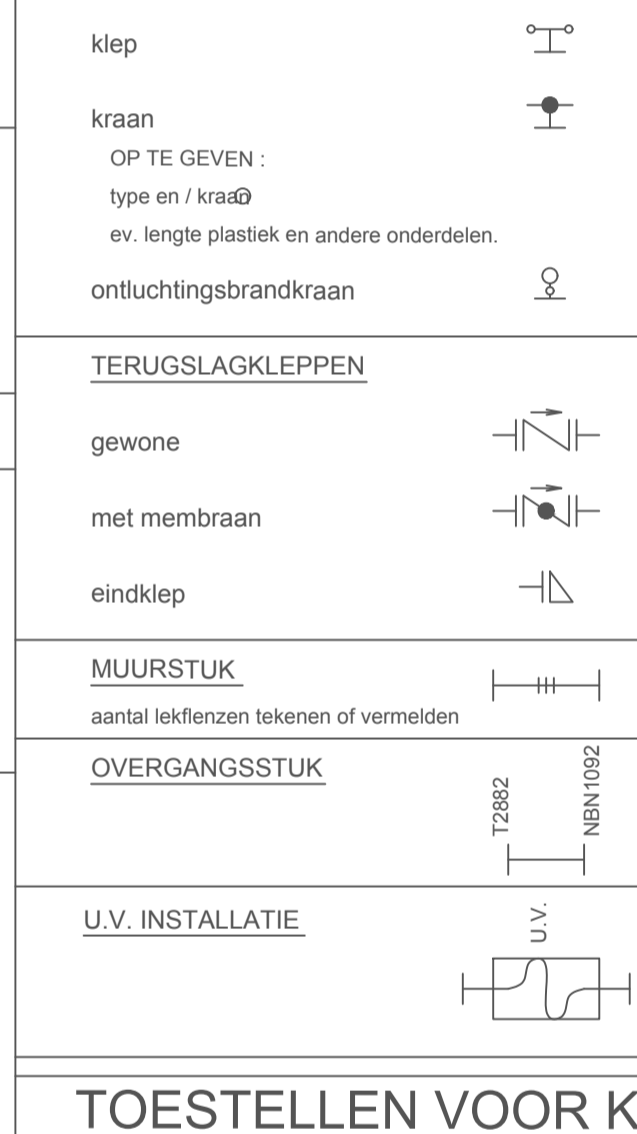
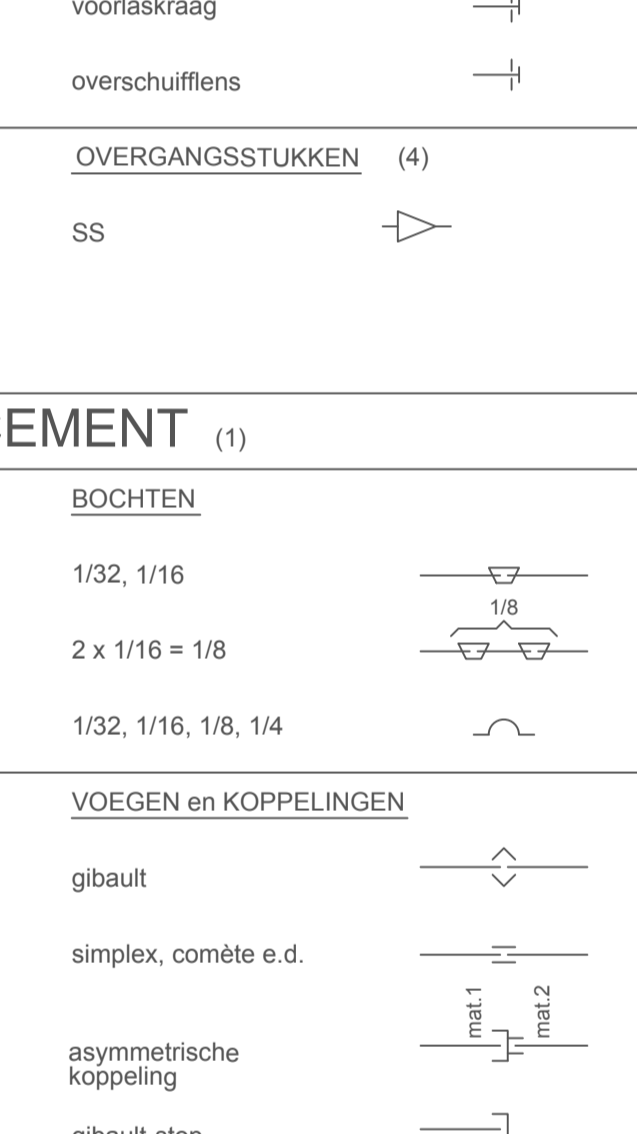
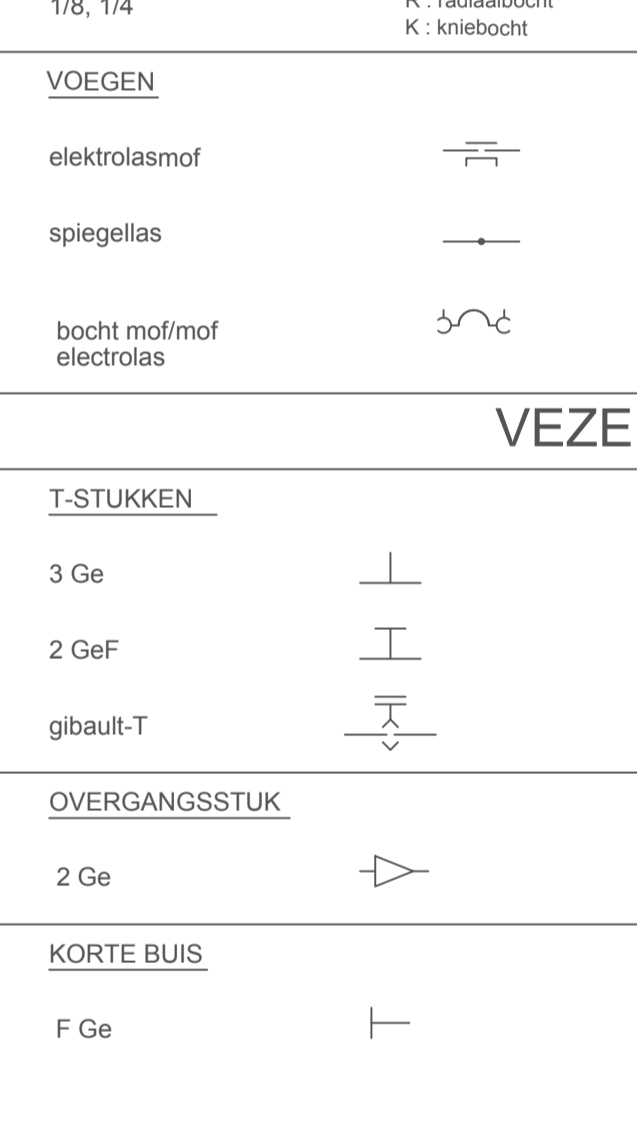
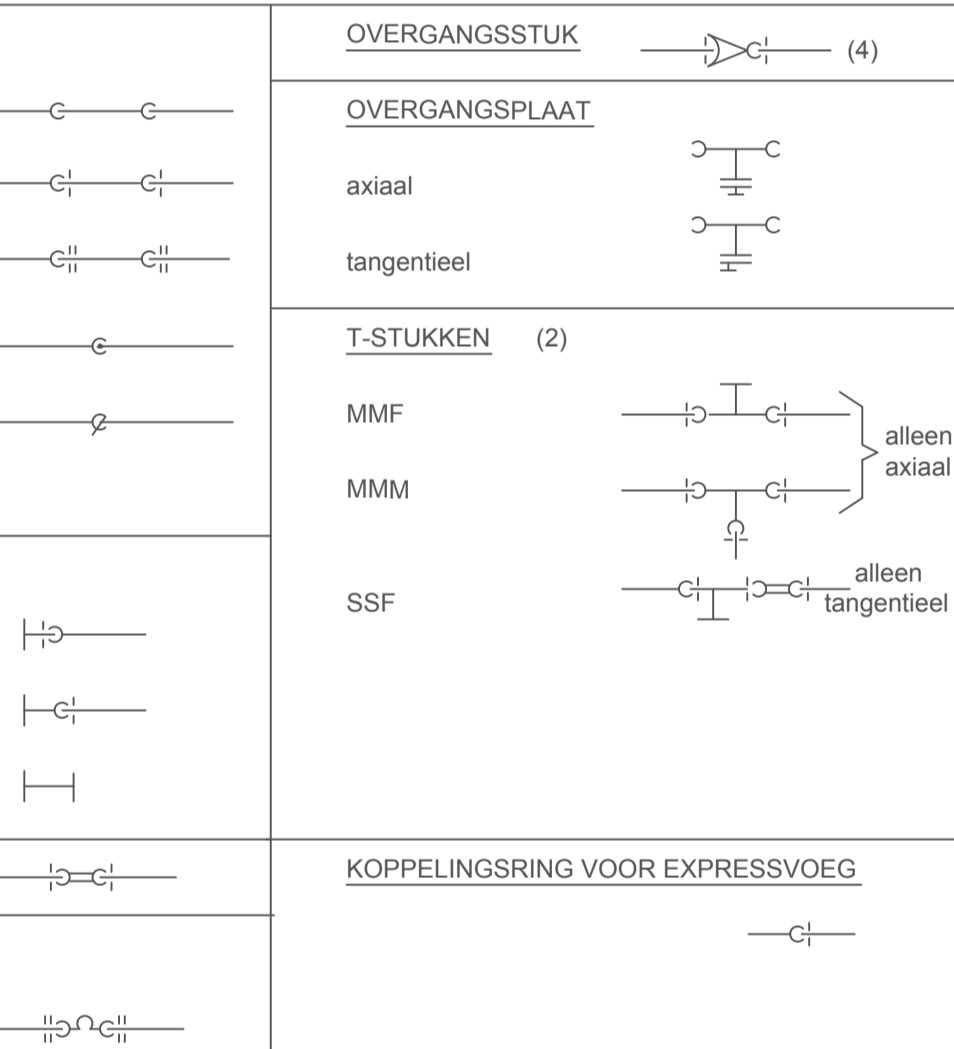

GVP

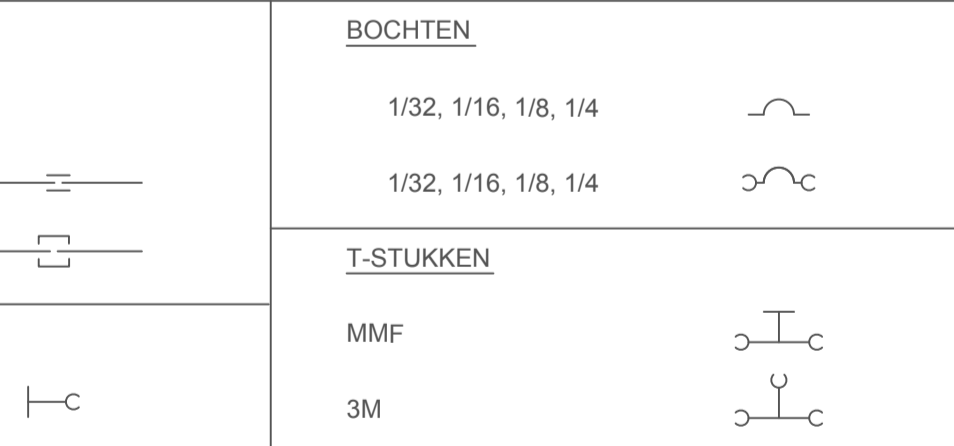

LEIDINGEN

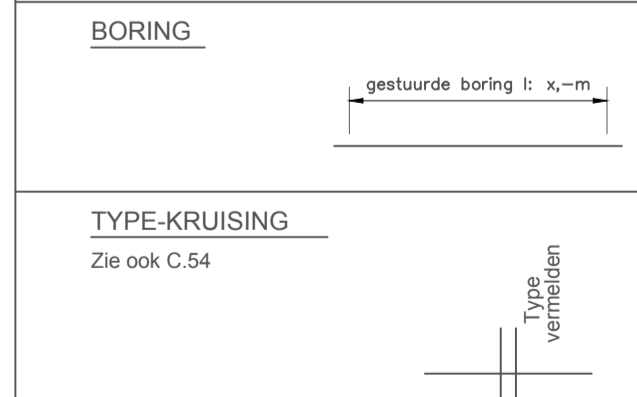
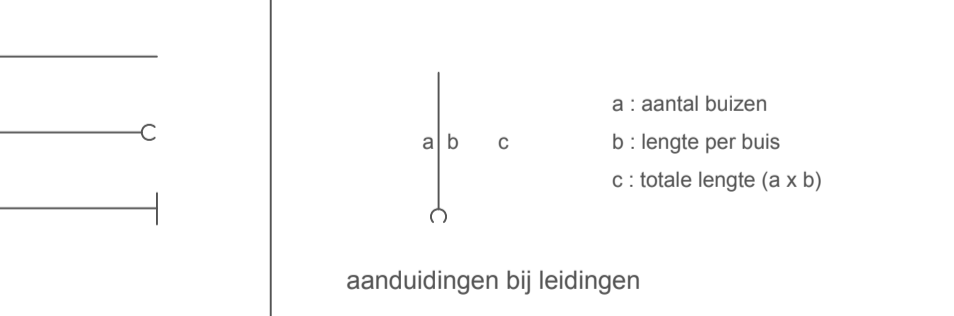

Opmerkingen

- Op de afrekeningen moeten de gebruikte materialen duidelijk vermeld worden.
- De verklaringen van de gebruikte lijnsorten moet steeds op het betreffende grondplan vermeld worden.
- Mag niet meer geplaatst worden.
 - Indien de spruit niet loodrecht op de as van de doorgaande leiding staat, moet dit duidelijk zijn door de wijze van tekenen of door een vermelding.
 - Indien de Bk zonder voetbocht geplaatst wordt, moet dit vermeld worden.
 - Indien beide materialen en/of diameters niet dezelfde zijn, moeten beide materialen en/of diameters vermeld worden.

T	Aanpassen isolatievoeg + overbrugging katho	21-02-12	FV
S	Verskillende aanpassingen	15-09-29	EPV
R	Aanpassing nieuwe huisstijl	13-05-16	EPV
Q	Nijverheidsaansluiting : Drinkfontein en Watertappunt (ELOTAP) / Regeltoestellen	07-11-07	IG
P	Trekvaste koppeling met twee klemringen + bocht Gij voor PVC	99-10-05	IG
O	U.V. Installatie	99-08-17	IG
N	Verskillende aanpassingen	98-10-28	IG
M	Beperking van het aantal toegelaten bochten in GVP	96-10-14	KV
L	Bijgevoegd : steunblok, schede met isolatie, "bijkomende aanduidingen", voorstelling leiding, aanpassen titel.	96-10-07	KV
K	Bijgevoegd : trekvaste koppeling d.m.v. inwendige klemming (duct.gij.)	96-08-26	KV
J	Digitalisatie en algemene herziening.	96-06-19	KV
I	Bijgevoegd : koppeling type Waga	92-04-27	CE
H	Bijgevoegd : trekvaste koppeling voor Duct.Gij en ontluchtingsbrandkraan	91-05-23	JG
G	Bijgevoegd : bovengronde brandkraan diam. 80 mm	89-09-12	CE
F	Bijgevoegd : afsluiter met moffen en overgangstuk MS (PVC)	87-12-31	JG
E	Bijgevoegd : trekvaste koppeling voor PVC-leidingen	86-06-20	LVDZ
D	Bijgevoegd : (a) bij brandkransen en aanpassing isothermische voeg	85-07-09	IG
C	Bijgevoegd : verhoogstuk bk(boven), Ductiel gietijzer, herstellingsstuk, aanboorstuk	81-10-20	IG
B	Bijgevoegd : koppeling type Viking-Johnson	80-05-21	JWV
A	Weglaten van universele flens	72-11-09	

Voorstelling van toestellen, hulpstukken en leidingen

DATUM	67-08-29
SCHAAL	--
GETEKEND	
BLAD:	AANTAL:
PLAN NR.	C.113
WIJZIGING	



VIERSELSEBAAN 5 2280 GROBBENDONK
Tel: 0800 90 300 - Fax : 03 260 60 03
e-mail: info@pidpa.be